

УДК 726.82+351.853/04/4/(476)«16/17»

АРХЕОЛОГИЧЕСКИЕ ИССЛЕДОВАНИЯ НА МОГИЛЬНИКЕ
ВОЗЛЕ Д. ДУБРОВКА ГОРОДОКСКОГО РАЙОНА В 2014 г.¹

В.В. ЧЕРЕВКО

(Полоцкий государственный университет)

Описаны археологические исследования на могильнике возле д. Дубровка Городокского р-на в 2014 г. Площадь раскопа составила 16 м². Было вскрыто 15 погребений, которые содержали останки не менее чем 24 человек, в том числе 11 детей, 3 мужчин, 7 женщин и 3 человек, пол которых установить не удалось. Отмечено, что погребения были размещены в двух горизонтах, что свидетельствует об использовании уже существующего кладбища для повторных захоронений. Прослежено, что каменные конструкции хорошо соотносятся с погребениями нижнего горизонта. Учитывая значительное количество погребений на небольшой площади, размещение захоронений в два горизонта, подзахоронения, возможность широкого датирования выявленных крестика и застеежек, можно предположить, что исследованный фрагмент кладбища функционировал продолжительное время, на протяжении XVII–XVIII вв. Верхняя дата подтверждается монетой 1776 г.

Ключевые слова: Белорусское Подвинье, археологические исследования, погребальные памятники XVII–XVIII вв., погребальный инвентарь, погребения, подзахоронения.

Введение. В июне – июле 2014 г. в рамках работы Постоянно действующей археологической экспедиции по изучению Полоцкой земли (руководитель – зав. Центром истории доиндустриального общества Института истории НАН Беларуси, д-р ист. наук, проф. О.Н. Левко) к археологическим исследованиям привлекались студенты-историки Полоцкого государственного университета под руководством старшего преподавателя кафедры истории и туризма В.В. Черевко. Нами были проведены археологические исследования на могильнике возле д. Дубровка Городокского района Витебской области. Антропологическую экспертизу костных останков проводила кандидат биологических наук, доцент кафедры истории и туризма Полоцкого государственного университета О.А. Емельянич.²

Могильник возле д. Дубровка Городокского р-на Витебской области был обследован О.Н. Левко в 1985 г. и определен как могильник-жалыник XV–XVI вв. [1, с. 14]. Он находится примерно в 2 км к северо-востоку от д. Авдейково, примерно в 2 км к северо-западу от д. Дубровка Городокского р-на (рис. 1). Могильник лежит севернее грунтовой дороги, связывающей указанные деревни. От дороги к нему имеется подъезд. Примерно в 0,5 км южнее могильника размещено небольшое озеро Белое (рис. 2). При этом грунтовая дорога между деревнями, подъезд к кладбищу и к озеру образует «перекресток». При поисках могильника следует иметь в виду, что жители и представители местной власти используют названия, отличные от нанесенных на карты: д. Дубровка, а не Дубровки, оз. Беленькое, а не Белое.



Рисунок 1 – Карта с обозначением местонахождения могильника возле д. Дубровка Городокского р-на Витебской обл. (могильник обозначен цифрой 1)

¹ Работа выполнена в рамках темы Белорусского республиканского фонда фундаментальных исследований «Сельские погребальные памятники Белорусского Подвинья XIV–XVIII вв.: локальные особенности и развитие погребальной обрядности», государственная регистрация № 20142989 от 14.11.2014.

² Автор выражает благодарность к.и.н., доценту кафедры истории и туризма Полоцкого государственного университета О.А. Емельянич за проведенную антропологическую экспертизу костных останков.

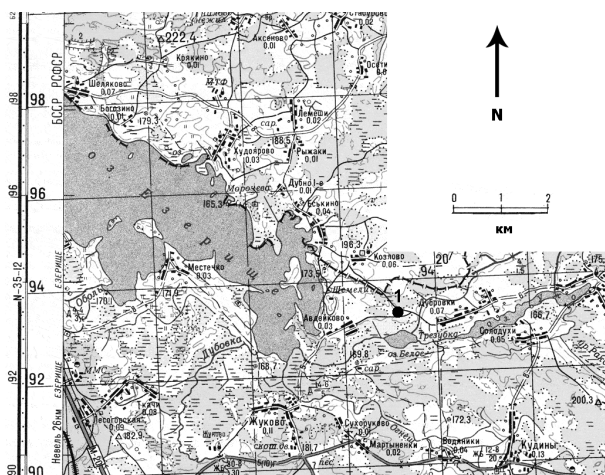

Рисунок 2 – Могильник возле д. Дубровка Городокского р-на Витебской обл. 2014 г.
Ситуационный план

Могильник включает действующее кладбище и заброшенную часть к востоку от него. На действующем кладбище имеются старые могилы с каменными надмогильными конструкциями: каменными крестами, плитами с высеченными крестами, обкладками моги́льных насыпей по периметру. На заброшенной части моги́льника размещены курганы и грунтовые погребения с каменными крестами. Данная часть моги́льника повреждена оплывшими и заросшими кустарником и травой ямами (в т.ч. правильной четырехугольной формы) и траншеями (возможно, военного времени).

И на действующей, и на заброшенной частях моги́льника имеются охранные доски, причем на заброшенной части их две (времен БССР и современная). Охранная доска, установленная на действующем кладбище, отмечает «Каменные кресты XIV–XVII вв.», а доска, установленная на заброшенной части моги́льника, маркирует «Курганный моги́льник IX–XIII вв.» [2, с. 160].

Основная часть. Описание конструкций шурфа. На заброшенной части моги́льника, на северо-восток от охранных досок был заложен шурф площадью 16 м², ориентированный по сторонам света (рис. 2–3). Шурф был разбит на квадраты 2 × 2 м, пронумерованные №№ 1–4. Он имел Г-образную форму, которая позволяла исследовать погребения, обозначенные каменными крестами, и пространство между ними (рис. 4).

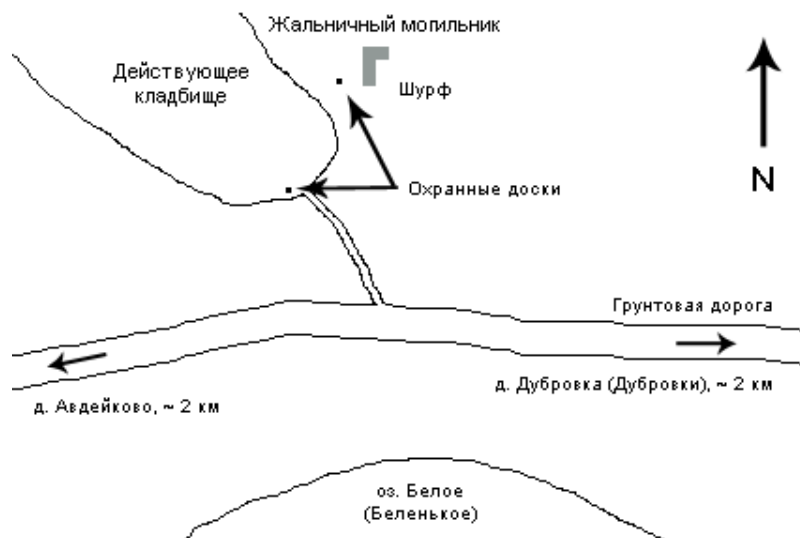

Рисунок 3 – Могильник возле д. Дубровка
Городокского р-на Витебской обл. 2014 г.
Размещение шурфа относительно репера



Рисунок 4 – Могильник возле д. Дубровка
Городокского р-на Витебской обл. 2014 г.
Нивелировочный план

Нивелировочная отметка – 108. В качестве репера использовалось подножие восточной (правой) опоры охранной доски Минкультулы БССР, расположенной к востоку от шурфа (расстояние от репера до углов шурфа указано на рисунке 3). Опора представляет собой металлическую окрашенную трубу (в отличие от расположенной рядом современной охранной доски, закрепленной на деревянной неокрашенной опоре).

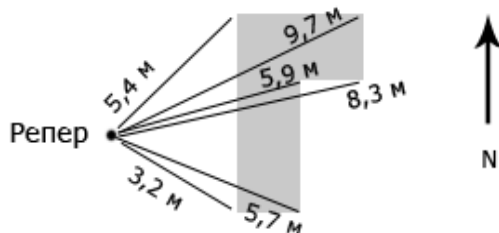
Каменный крест 1 размещался в квадрате 1 возле северо-западного угла и лишь на 0,2–0,3 м возвышался над уровнем дневной поверхности (рис. 5). На восточной стороне креста были высечены 4 крестика, расположенных в форме креста. Перекладина данного креста была ориентирована по линии «север – юг». С восточной стороны к кресту примыкала намогильная насыпь подпрямоугольной формы, вытянутая на запад. После извлечения креста из земли были измерены его высота (0,85 м) и длина перекладки (0,57 м). Восточнее креста, в насыпи, находился камень, слегка выступавший над дерном.

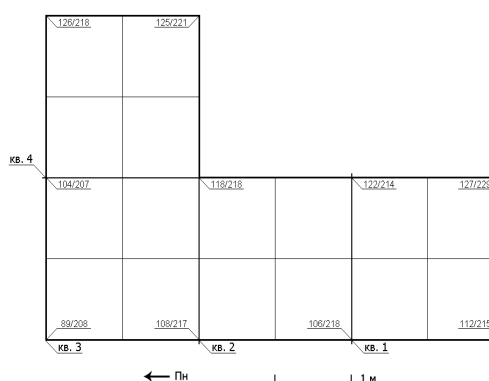

Рисунок 5 – Могильник возле д. Дубровка Городокского р-на Витебской обл. 2014 г.
Каменные кресты на уровне дневной поверхности

Каменный крест 2 размещался в северо-восточной четверти квадрата 3 (рис. 5). Он возвышался над уровнем дневной поверхности на 0,8 м. Его перекладина также была ориентирована по линии «север – юг». Данный крест покосился и был наклонен к юго-востоку. После извлечения креста из земли были измерены его высота (1,58 м) и длина перекладки (0,58 м).

Помимо двух крестов, намогильной насыпи и одного камня следы намогильных конструкций на уровне дневной поверхности отсутствовали.

В результате снятия слоя дерна и разбора *пласта 1* (0,2 м от уровня дневной поверхности) на всей площади шурфа выявились каменные конструкции (рис. 6). По форме они представляли собой незамкнутые обкладки, ориентированные по линии «северо-восток – юго-запад». Обкладка в квадрате 1 включала крупные валуны, особенно большие (до 0,8 м) к востоку от креста 1. В квадрате 2 крупные валуны в обкладке отсутствовали, преобладали камни размерами 0,1–0,3 м. То же можно сказать и о квадратах 3–4. При этом в западной половине квадрата 3 камни располагались хаотично.

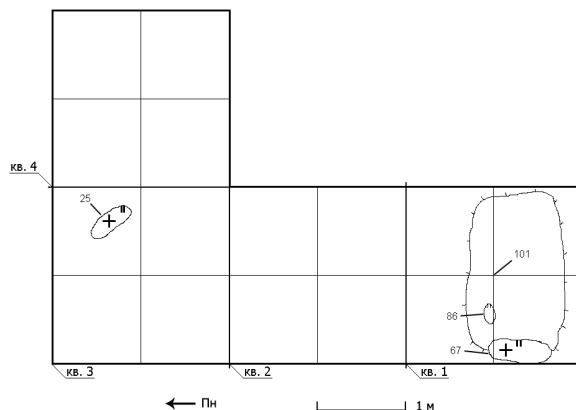
Продолжение каменных конструкций было выявлено в *пласте 2* (0,4 м от уровня дневной поверхности) (рис. 7). Отдельные камни (4 штуки) были выявлены также в *пласте 3* (0,6 м от уровня дневной поверхности). Они находились в квадратах 2–4 (рис. 8).



Рисунок 6 – Могильник возле д. Дубровка
Городокского р-на Витебской обл. 2014 г.
Каменные конструкции пласта 1
(0,2 м от уровня дневной поверхности)



Рисунок 7 – Могильник возле д. Дубровка
Городокского р-на Витебской обл. 2014 г.
Каменные конструкции пласта 2
(0,4 м от уровня дневной поверхности)

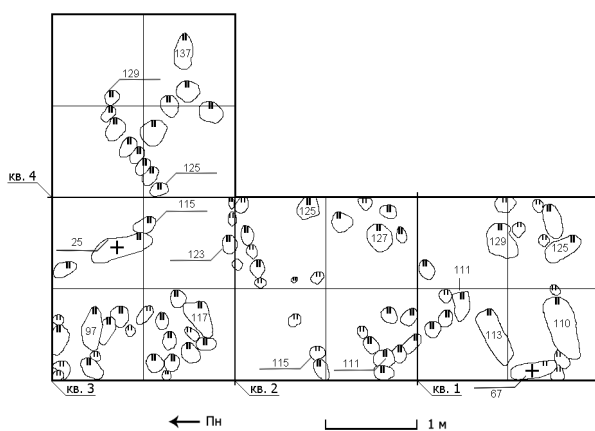

Рисунок 8 – Могильник возле д. Дубровка Городокского р-на Витебской обл. 2014 г.
Камни в пласте 3 (0,6 м от уровня дневной поверхности)

В ходе разбора пласта 3 были вскрыты погребения, располагавшиеся частично в пласте 4. В связи с этим дальнейший разбор культурного слоя осуществлялся в соответствии с залеганием погребений. Костяки, находившиеся в пластах 3–4, составили **первый горизонт погребений**. Под ним находился **второй горизонт погребений**, расположенных в пластах 4–6.

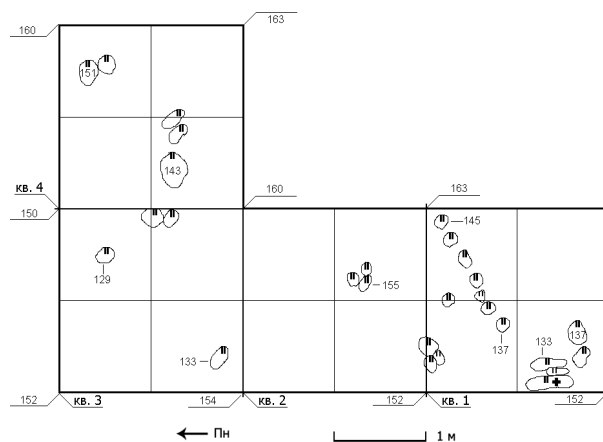
Стратиграфия шурфа выглядела следующим образом. Под слоем дерна находилась прослойка темной, насыщенной органикой земли мощностью 0,1–0,3 м (на восточном участке квадрата 1 – до 0,6 м). Глубже прослежен мощный слой желтого песка. Вследствие осуществления погребений на профилях присутствовали прослойки гумусированного песка, в том числе с примесью углей (рис. 9–15). На глубине 0,9–1,1 м появился материк, представленный бледно-желтым песком.

После завершения работ шурф был засыпан, дневная поверхность рекультивирована.

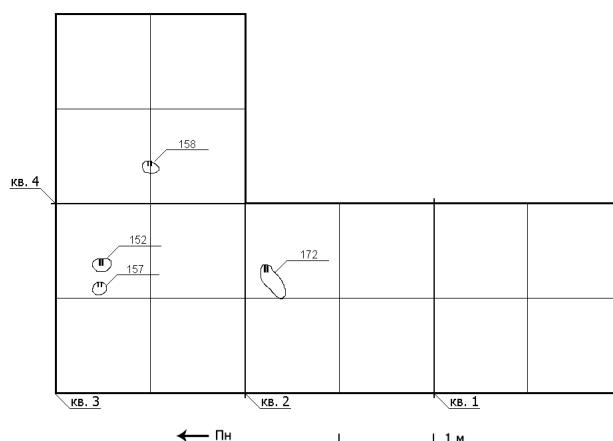

Рисунок 9 – Могильник возле д. Дубровка Городокского р-на Витебской обл. 2014 г.
Стратиграфия. Западный профиль



Рисунок 10 – Могильник возле д. Дубровка Городокского р-на Витебской обл. 2014 г. Стратиграфия.
Северный профиль

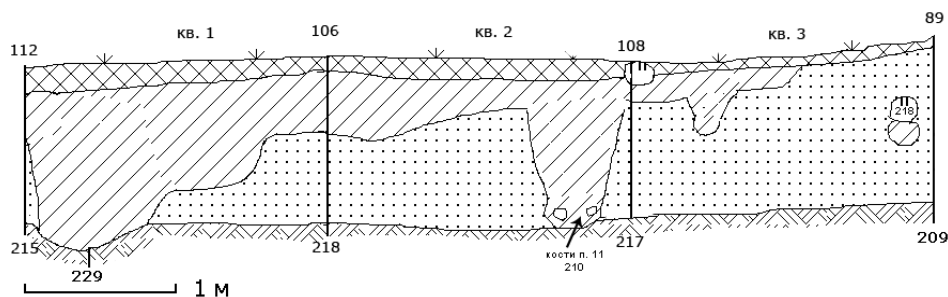

Рисунок 11 – Могильник возле д. Дубровка Городокского р-на Витебской обл. 2014 г.
Стратиграфия. Восточный профиль квадрата 4

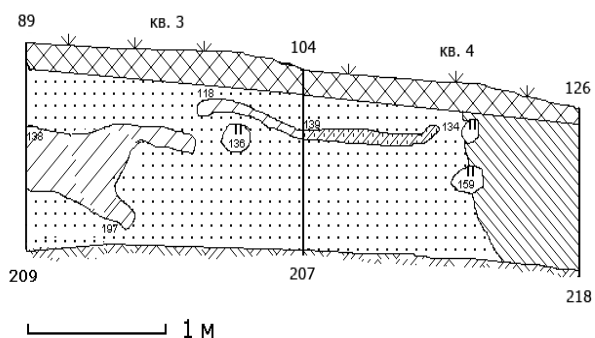

Рисунок 12 – Могильник возле д. Дубровка Городокского р-на Витебской обл. 2014 г. Стратиграфия. Восточный профиль квадратов 1–2

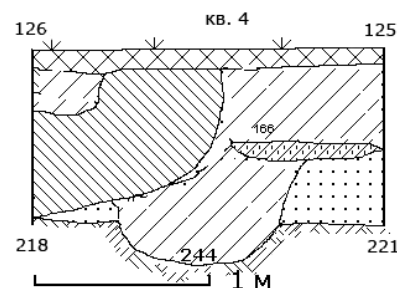

Рисунок 13 – Могильник возле д. Дубровка Городокского р-на Витебской обл. 2014 г. Стратиграфия. Южный профиль квадрата 4

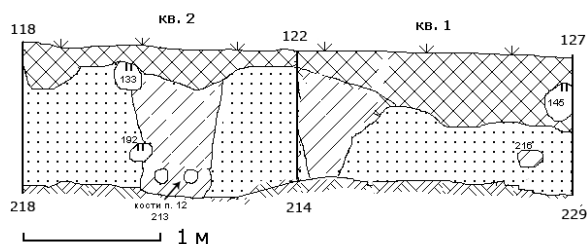

Рисунок 14 – Могильник возле д. Дубровка Городокского р-на Витебской обл. 2014 г. Стратиграфия. Южный профиль квадрата 1

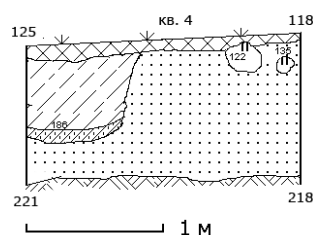

Рис. 15. Могильник возле д. Дубровка Городокского р-на Витебской обл. 2014 г. а – дерн, б – камень, в – земля под дерном, г – гумусированный песок, перекоп, д – гумусированный песок с золой, е – гумусированный песок с вкраплениями угольков, ж – светлый, бледно-серый песок, з – желтый песок, и – материк, бледно-желтый песок

Описание погребений. В шурфе было выявлено 15 погребений, размещенных в двух условных горизонтах. **Первый горизонт** (пласты 3–4) содержал 7 погребений (погребения 2–5, 7, 9, 13).

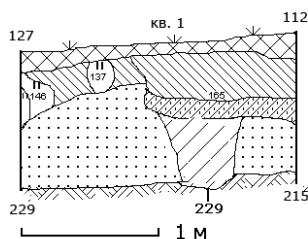
Погребение 2 (рис. 16) размещалось в квадрате 1 на глубине 0,73 м от уровня дневной поверхности. Анатомический порядок костей был нарушен, череп находился в перевернутом по вертикальной оси положении. Скелет ориентирован головой на юго-запад. Положение рук проследить не удалось по причине несохранности костей. По данным антропологической экспертизы, выявленные костные останки принадлежали женщине в возрасте 20–30 лет. Погребальный инвентарь, остатки гроба отсутствовали.

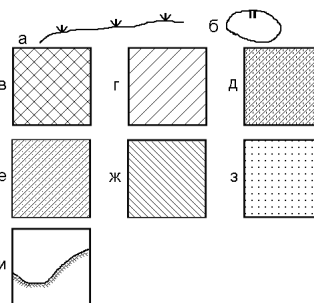

Рисунок 16 – Могильник возле д. Дубровка Городокского р-на Витебской обл. 2014 г. Погребения горизонта 1 (№№ 2–5, 7, 9)

Погребение 3 (рис. 16) выявлено в юго-восточной четверти квадрата 1 и представлено фрагментами костей черепа, найденными на глубине 0,13 м от уровня дневной поверхности. По результатам антропологической экспертизы, кости принадлежали человеку в возрасте от 20 лет. Половая принадлежность не установлена. Погребальный инвентарь, остатки гроба отсутствовали.

Погребение 4 (рис. 16) находилось в юго-восточной четверти квадрата 2 на глубине 0,6 м от уровня дневной поверхности. Анатомический порядок костей был нарушен. Судя по размещению черепа и бедренных костей, костяк был ориентирован головой на запад с небольшим отклонением к югу. Положение рук установить не удалось. В соответствии с выводами антропологической экспертизы, кости принадлежали мужчине в возрасте 40–50 лет. Погребальный инвентарь, остатки гроба отсутствовали.

Погребение 5 (рис. 16) выявлено в квадратах 3–4 на глубине 0,56 м от уровня дневной поверхности. Кости сохранились не все, череп отсутствовал. Анатомический порядок костей был нарушен. По данным антропологической экспертизы, погребение включало кости двух индивидов: женщины в возрасте от 20 лет и ребенка в возрасте 7 лет. Визуально наличие двух костяков не прослеживалось. Погребальный инвентарь, остатки гроба отсутствовали.

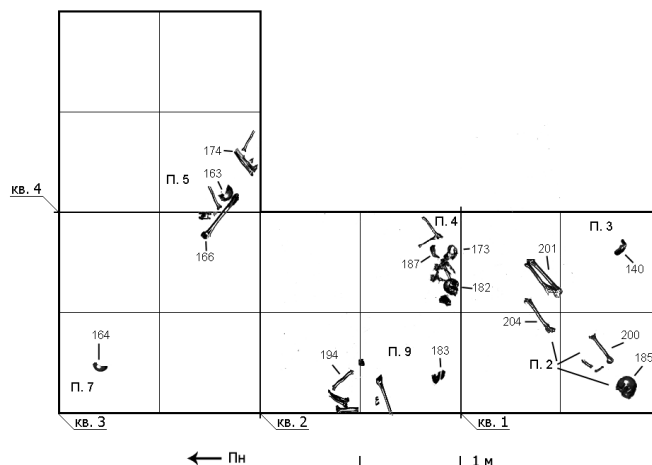
Погребение 7 (рис. 16) выявлено в северо-западной четверти квадрата 3 и представлено фрагментом плечевой кости, найденной на глубине 0,75 м от уровня дневной поверхности. По результатам антропологической экспертизы, фрагмент принадлежал индивиду в возрасте от 20 лет. Погребальный инвентарь, остатки гроба отсутствовали.

Погребение 9 (рис. 16) выявлено в квадрате 2 на глубине 0,77 м от уровня дневной поверхности и представляло собой скопление костей, находившихся в нарушенном анатомическом порядке. Сохранность костей плохая. По итогам антропологической экспертизы, в погребении присутствовали кости двух детей: 4–5 и 8–9 лет. Погребальный инвентарь, остатки гроба отсутствовали.

Погребение 13 (рис. 17) выявлено в квадрате 4 на глубине 0,6 м от уровня дневной поверхности и было представлено отдельными костями скелета. По данным антропологической экспертизы, погребение включало фрагменты скелетов двух людей: взрослого в возрасте от 20 лет и ребенка в возрасте менее 1 года. Погребальный инвентарь, остатки гроба отсутствовали.



Рисунок 17 – Могильник возле д. Дубровка Городокского р-на Витебской обл. 2014 г. Погребения горизонта 1 (продолжение) (№ 13)

Второй горизонт (пласты 4–6) содержал 8 погребений: 1, 6, 8, 10–12, 14–15.

Погребение 1 (рис. 18) находилось в квадрате 1 на глубине 0,96 м от уровня дневной поверхности. Надгробие представляло собой обкладку могилы по периметру с каменным крестом в головах и двумя крупными камнями справа и слева от груди. Оно в основном было скрыто под слоем дерна. Над левой голенной костью размещался большой камень. В остальном конструкция состояла из небольших камней размерами около 0,2 м. Костяк был ориентирован головой на запад с отклонением к югу. Положение рук установить не удалось вследствие отсутствия костей. По итогам антропологической экспертизы, костяк принадлежал женщине в возрасте 40–50 лет.

В погребении имелся инвентарь, представленный сделанной из медного сплава проволочной застегжкой, выявленной в районе грудной клетки (рис. 19). Слева от черепа были найдены 2 фрагмента стенки керамического горшка (рис. 19 б, г). Выше костей ног на глубине 0,6 м от уровня дневной поверхности было найдено 2 фрагмента железной посуды (котелка).

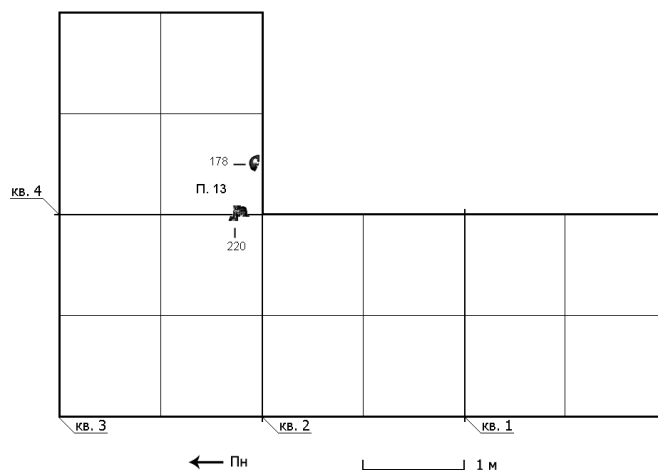
Погребение 6 (рис. 18) находилось в юго-восточной четверти квадрата 2 и попало в шурф частично. Кости ног выходили за границы шурфа. Глубина захоронения составила 0,89 м от уровня дневной поверхности. Погребение было обозначено задернованной каменной конструкцией в виде незамкнутой обкладки по периметру. Можно предполагать, что конструкция была нарушена при осуществлении погребений первого горизонта. Скелет ориентирован головой строго на запад. Правая рука положена на грудь и ориентирована к левому плечевому суставу, левая рука согнута в локте и положена к локтю правой руки. По данным антропологической экспертизы, костяк принадлежал женщине в возрасте 40–50 лет. Погребальный инвентарь, остатки гроба отсутствовали.

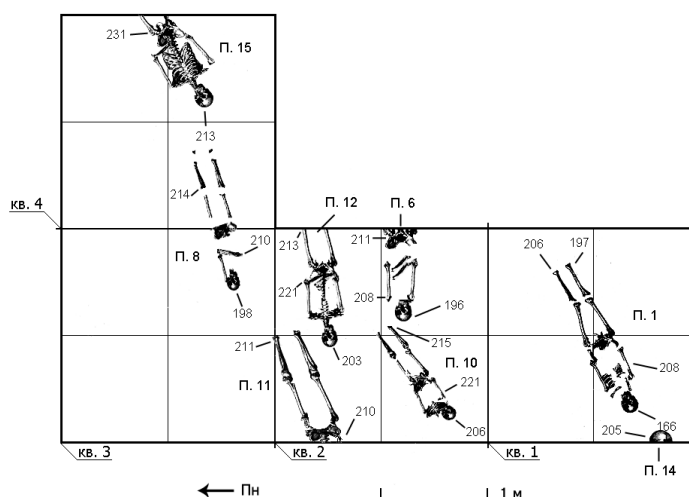

**Рисунок 18 – Могильник возле д. Дубровка Городокского р-на Витебской обл. 2014 г.
Погребения горизонта 2 (№№ 1, 6, 8, 10–12, 14–15)**

Погребение 8 (рис. 18) находилось в квадратах 3–4 на глубине 0,92 м от уровня дневной поверхности. Оно было маркировано скрытой под дерном каменной конструкцией в виде фрагментов обкладки могилы по периметру. Возле ног слева и возле головы справа находилось соответственно 3 и 4 камня. Основной костяк ориентирован головой на запад с отклонением к югу. Левая рука положена на грудь, кости правой не сохранились. По данным антропологической экспертизы, погребение содержало фрагменты скелетов трех индивидов: женщины в возрасте от 50 лет (основной костяк), ребенка в возрасте менее 1 года, ребенка неизвестного возраста. Погребальный инвентарь, остатки гроба отсутствовали.

Погребение 10 (рис. 18) находилось в квадрате 2 на глубине 1,0 м от уровня дневной поверхности. Над погребением имелись остатки задернованного каменного надгробия в виде частичной обкладки могилы по периметру. Основной скелет был ориентирован головой на юго-запад. Руки сложены на тазовых костях. По итогам антропологической экспертизы, погребение содержало кости двух детей: 6–7 лет (основной костяк) и 3–4 лет. Погребальный инвентарь отсутствовал, однако в заполнении могильной ямы были найдены гвозди от гроба.

Погребение 11 (рис. 18) выявлено в квадрате 2 на глубине 1,02 м от уровня дневной поверхности. Костяк находился в шурфе не целиком. Часть скелета, за исключением тазовых костей, костей рук и ног, размещалась вне границ шурфа. Судя по вскрытой части скелета, он был ориентирован головой на запад с отклонением к югу. Руки были сложены в области живота, правая поверх левой. По результатам антропологической экспертизы, в погребении, помимо основного костяка мужчины в возрасте от 20 лет присутствовали кости ребенка неизвестного возраста. В погребении были выявлены 4 небольших фрагмента ткани со следами коррозии зеленого цвета (от предмета из медного сплава) (рис. 19 г).

Погребение 12 (рис. 18) выявлено в квадрате 2 на глубине 0,95 м от уровня дневной поверхности. Задернованная надгробная конструкция представляла собой фрагменты обкладки могилы по периметру с левой стороны. В границах шурфа находился не весь скелет. Кости голеней выходили за его пределы. Костяк ориентирован головой на запад с незначительным отклонением к югу. Руки сложены на животе, левая поверх правой. По данным антропологической экспертизы, погребение помимо основного костяка (женщины в возрасте 20–25 лет) содержало кости двух детей возрастом менее года. Погребальный инвентарь, остатки гроба не выявлены.

Погребение 14 (рис. 18) выявлено в квадрате 1 на глубине 0,93 м. Представлено частью черепа, который был вынут из стенки в конце раскопок. По итогам антропологической экспертизы, череп принадлежал женщине в возрасте 40–50 лет. Погребальный инвентарь, остатки гроба отсутствовали.

Погребение 15 (рис. 18) выявлено в квадрате 4 на глубине 1,05 м от уровня дневной поверхности. Над ним имелось скрытое под дерном каменное надгробие в виде фрагментов обкладки могилы по периметру (сохранилось в виде отдельных камней сверху, слева и справа). Костяк находился в шурфе не целиком. Бедренные кости частично уходили в восточную стенку шурфа. Скелет ориентирован головой на запад с отклонением к югу. Руки сложены на животе, правая поверх левой. По результатам антропологической экспертизы, костяк принадлежал мужчине в возрасте 20–40 лет.

В погребении имелся инвентарь. В районе грудной клетки был выявлен крестик из металла белого цвета (рис. 19 а) и проволочная застежка из медного сплава (рис. 19 в), аналогичной найденной в погребении 1. Справа от черепа найден фрагмент керамики.

Описание находок. В процессе разбора дерна было выявлено более 10 гильз от pistolетных патронов времен Великой Отечественной Войны, которые не учитывались.

Индивидуальные находки из шурфа, являющиеся погребальным инвентарем, представлены двумя проволочными застежками из медного сплава (рис. 19 б–в), крестиком из белого металла (оловянный сплав?) (рис. 19 а), четырьмя фрагментами ткани (рис. 19 г). Данные предметы характерны для погребений XVII–XVIII вв. Помимо этого, в шурфе были выявлены 3 гвоздя от гроба.



Рисунок 19 – Могильник возле д. Дубровка Городокского р-на Витебской обл. 2014 г.

Индивидуальные находки: а – нательный крестик из погребения 15, б – застежка из погребения 1, в – застежка из погребения 15, г – фрагменты ткани из погребения 11 (составлены вместе), д – монета

Массовые находки из шурфа представлены многочисленными фрагментами керамики (144 фрагмента). За исключением фрагментов керамики, выявленных в погребениях 1 и 15, все остальные фрагменты керамики найдены в пласте 1. В квадрате 1 было найдено 49 фрагментов, в квадрате 2 – 6, в квадрате 3 – 77, в квадрате 4 – 7. Небольшая глубина залегания позволяет интерпретировать фрагменты керамики как поминальный инвентарь. Любопытной является большая концентрация керамики в квадрате 3, в котором при этом находилось лишь 1 погребение целиком (фрагменты костей) и еще 2 погребения – частично. Учитывая значительное количество камней в этом квадрате, можно предполагать, что здесь находились детские погребения, но костные останки не сохранились. Это объясняет большое количество обнаруженной керамики.

Керамика делится на две группы. К первой относится керамика с неровной, плохо заглаженной поверхностью. В тесте присутствует дресва. Керамика второй группы обладает хорошо заглаженной поверхностью, иногда покрытой глазурью. Обжиг равномерный, тесто на изломе однородное. Керамика первой группы может быть датирована XVIII в., второй — XVIII–XIX вв.

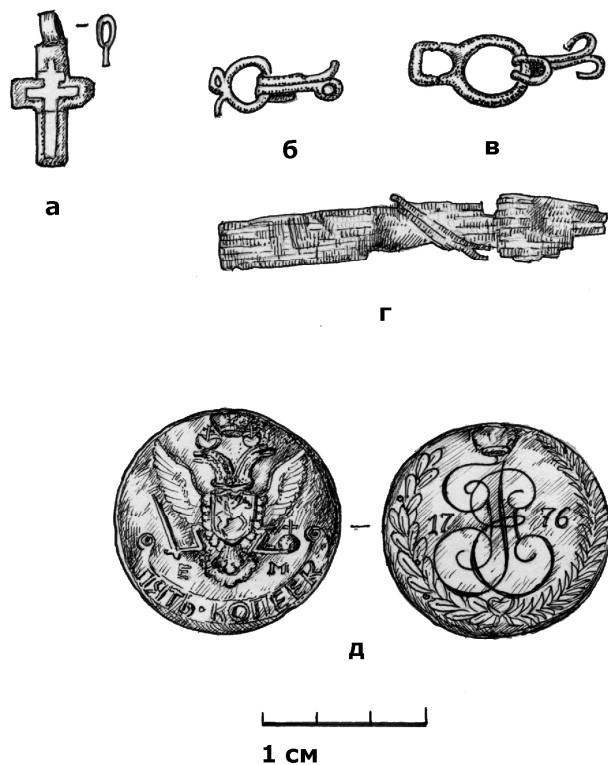
Важной датирующей находкой является выявленная в слое дерна на расстоянии 3,1 м на юг от шурфа монета – 5 копеек Российской империи 1776 г.

Заключение. В ходе археологического изучения могильника возле д. Дубровка Городокского р-на в 2014 г. было исследовано 15 погребений, которые содержали останки не менее чем 24 человек, в том числе 11 детей, 3 мужчин, 7 женщин и 3 человек, пол которых установить не удалось. Погребения были размещены в двух горизонтах, что свидетельствует об использовании уже существующего кладбища для повторных захоронений. Каменные конструкции хорошо соотносятся именно с погребениями нижнего горизонта. Вероятно, при осуществлении погребений верхнего горизонта каменные надгробные конструкции разбирались и затем восстанавливались в приближении к первоначальному виду.

Учитывая значительное количество погребений на небольшой площади, размещение захоронений в два горизонта, подзахоронения, возможность широкого датирования выявленных крестика и застежек, можно предположить, что исследованный фрагмент кладбища функционировал продолжительное время, на протяжении XVII–XVIII вв. Верхняя дата подтверждается монетой 1776 г.

Значительная часть погребений содержит детские подзахоронения, что можно рассматривать как локальную погребальную традицию. Прослойки гумусированного песка с золой и вкраплениями угольков, которые читаются на профилях шурфа, указывают на обычай разведения костров на могиле, что является поминальной традицией.

ЛИТЕРАТУРА

1. Левко, О. Н. Отчет об обследовании памятников археологии Городокского района Витебской области, Шкловского района Могилевской области, Несвижского района Минской области в 1985 г. / О. Н. Левко ; Фонд археалагічнай навуковай дакументацыі Цэнтральнага навуковага архіва НАН Беларусі. – Спр. № 942.
2. Дзяржаўны спіс гісторыка-культурных каштоўнасцей Рэспублікі Беларусь / склад. В. Я. Абрамскі, І. М. Чарняўскі, Ю. А. Барысюк. – Мінск : БелТА, 2009. – 684 с.

Поступила 20.10.2015

THE ARCHAEOLOGICAL RESEARCH AT THE CEMETERY NEAR THE VILLAGE DUBROVKA GORODOK DISTRICT IN 2014

V. *CHEREVKO*

The article describes the archaeological research at the cemetery near the village Dubrovka orodok district in 2014. The area of the prospect hole was 16 m². 15 burials that contained the remains of at least 24 people, including 11 children, 3 men, 7 women and 3 people, whose sex could not be determined, were open. Burials were placed in two layers, suggesting the use of an existing cemetery for repeated burials. The stone structures are well correlated with burials of a lower layer. Taking into account a great number of burials on a small area, placing of graves in two layers, additional burials, the possibility of a wide dating of the identified cross and fasteners, we can assume that the examined fragment of the cemetery was functioning for a long time, during XVII–XVIII centuries. The upper date is confirmed by a coin dated 1776.

Keywords: *Belarusian Dvina, archaeological research, funerary monuments of the XVII–XVIII centuries, grave goods, burials.*